



MASTER CityWhite CDO-TT Plus - Helppo vaihto miellyttävään valkoiseen valoon

MASTER CityWhite CDO-TT Plus

MASTER CityWhite CDO-TT Plus on keraaminen monimetallilamppu, jossa on kirkas putkimainen kupu ja se antaa miellyttävää valkoista valoa.

Hyödyt

- Valkoinen ja lämmin väri on miellyttävä ja turvallinen
- Helppo siirtyminen SON-lampuista valkoiseen valoon ilman lisäkustannuksia
- Joustavat valotasot ja alhaisempi energiankulutus himmennuksen avulla

Ominaisuudet

- Korkealaatuinen valkoinen valo
- Voidaan jälkiasentaa suoraan HPS (SON/NAV) -asennuksiin ja siirtyä keltaisesta valkoiseen valoon
- "Plus"-konsepti ja suuri tehokkuus merkitsevät suurta valovirtaa ja parantunutta valovirran pysyvyyttä
- Hyvä värintoisto ja harmoninen ja lämmin valkoinen värilämpötila
- Himmennettävä

Käyttökohteet

- Valaistus kaupunkien keskustoissa, ostoskeskuksissa ja jalankulkualueilla sekä asuinalueilla. Myös tievalaistus ja valonheitinvalaistus.

MASTER CityWhite CDO-TT Plus

Rajoitukset ja turvallisuus

- Käytettäväksi vain täysin suljetussa valaisimessa, myös testauksen aikana (IEC61167, IEC 62035, IEC60598)
- Valaisimen on pidettävä lampun kuumat osat sisällään, jos lamppu hajoaa
- Lamput voidaan käyttää elektronista tai elektromagneettista ohjauslaitetta
- Ohjauslaitteessa on oltava käyttöiän päättymissuojaus (IEC61167, IEC 62035)
- Lämpimän uudelleenkäynnistyksen aika voi olla enintään 15 minuuttia, joten T15-pulssisytyttimien käyttö on suositeltavaa
- On erittäin epätodennäköistä, että lampun rikkoutumisella olisi vaikutusta terveyteen. Jos lamppu rikkoutuu, tuuleta huonetta 30 minuuttia ja irrota osat mielellään käsiin kädessä. Aseta ne tiiviisti suljettuun muovipussiin ja vie paikalliseen kierrätyskeskukseen. Älä käytä pölynimuria.

Versions



MASTER CityWhite CDO-TT Plus 70W E27



LPPR CDO-TT 0002

Mittapiirros

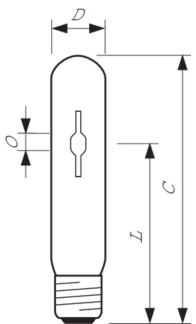
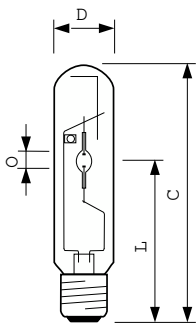

Product	D (max)	O	L	C (max)
MASTER CityWh CDO-TT Plus 100W/828 E40	47 mm	8,5 mm	132 mm	211 mm
MASTER CityWh CDO-TT Plus 150W/828 E40	47 mm	10 mm	132 mm	211 mm
MASTER CityWh CDO-TT Plus 150W/942 E40	46 mm	10 mm	132 mm	211 mm
MASTER CityWh CDO-TT Plus 250W/830 E40	47 mm	12,1 mm	157 mm	257 mm

Product	D (max)	O	L	C (max)
MASTER CityWh CDO-TT Plus 50W/828 E27	36 mm	5,25 mm	102 mm	156 mm
MASTER CityWh CDO-TT Plus 70W/828 E27	36 mm	7,15 mm	102 mm	156 mm
MASTER CityWh CDO-TT Plus 70W/942 E27	36 mm	7,75 mm	102 mm	156 mm

MASTER CityWhite CDO-TT Plus

Yleistä tietoa

Käyttöasento YLEINEN

Ohjausjärjestelmät ja himmennys

Himmennettävä Kyllä

Mekaaniset tiedot ja runko

Lampun pinta Kirkas

Yleistä tietoa

Order Code	Full Product Name	Kanta	Order Code	Full Product Name	Kanta
59679100	MASTER CityWhite CDO-TT Plus 70W/942 E27	E27	12034600	MASTER CityWhite CDO-TT Plus 150W/828 E40	E40
59675300	MASTER CityWhite CDO-TT Plus 150W/942 E40	E40	12197800	MASTER CityWhite CDO-TT Plus 250W/830 E40	E40
12030800	MASTER CityWhite CDO-TT Plus 70W/828 1SL/12	E27	18561100	MASTER CityWhite CDO-TT Plus 50W/828 E27	E27
12032200	MASTER CityWhite CDO-TT Plus 100W/828 E40	E40			

Valon tekniset tiedot

Order Code	Full Product Name	Kromaattisuuskoordinaatti X (nim.)	Kromaattisuuskoordinaatti Y (nim.)	Värimerkki	Vastaava värilämpötila (nim.)	Valoteho (nimellinen) (nim.)
59679100	MASTER CityWhite CDO-TT Plus 70W/942 E27	0,371	0,366	Kylmä valkoinen (CW)	4200 K	101 lm/W
59675300	MASTER CityWhite CDO-TT Plus 150W/942 E40	0,371	0,366	Kylmä valkoinen (CW)	4200 K	107 lm/W
12030800	MASTER CityWhite CDO-TT Plus 70W/828 1SL/12	0,447	0,4	Lämmin valkoinen (WW)	2800 K	105 lm/W
12032200	MASTER CityWhite CDO-TT Plus 100W/828 E40	0,447	0,4	Lämmin valkoinen (WW)	2800 K	106 lm/W
12034600	MASTER CityWhite CDO-TT Plus 150W/828 E40	0,447	0,4	Lämmin valkoinen (WW)	2800 K	110 lm/W
12197800	MASTER CityWhite CDO-TT Plus 250W/830 E40	0,434	0,398	Lämmin valkoinen (WW)	3000 K	113 lm/W
18561100	MASTER CityWhite CDO-TT Plus 50W/828 E27	0,447	0,4	Lämmin valkoinen (WW)	2800 K	104 lm/W

Käyttö ja sähkö tiedot

Order Code	Full Product Name	Jännite (nim.)	Order Code	Full Product Name	Jännite (nim.)
59679100	MASTER CityWhite CDO-TT Plus 70W/942 E27	96 V	12034600	MASTER CityWhite CDO-TT Plus 150W/828 E40	99 V
59675300	MASTER CityWhite CDO-TT Plus 150W/942 E40	97 V	12197800	MASTER CityWhite CDO-TT Plus 250W/830 E40	99 V
12030800	MASTER CityWhite CDO-TT Plus 70W/828 1SL/12	91 V	18561100	MASTER CityWhite CDO-TT Plus 50W/828 E27	83 V
12032200	MASTER CityWhite CDO-TT Plus 100W/828 E40	100 V			

Mekaaniset tiedot ja runko

Order Code	Full Product Name	Hehkulampun muoto	Order Code	Full Product Name	Hehkulampun muoto
59679100	MASTER CityWhite CDO-TT Plus 70W/942 E27	T35	12034600	MASTER CityWhite CDO-TT Plus 150W/828 E40	T46
59675300	MASTER CityWhite CDO-TT Plus 150W/942 E40	T46	12197800	MASTER CityWhite CDO-TT Plus 250W/830 E40	T46
12030800	MASTER CityWhite CDO-TT Plus 70W/828 1SL/12	T35	18561100	MASTER CityWhite CDO-TT Plus 50W/828 E27	T31
12032200	MASTER CityWhite CDO-TT Plus 100W/828 E40	T46			

MASTER CityWhite CDO-TT Plus

Hyväksyntä ja käyttökohteet

Order Code	Full Product Name	Energiankulutus kWh/1000 h	Elohopeapitoisuus (Hg) (suurin)	Elohopeapitoisuus (Hg) (nim.)
59679100	MASTER CityWhite CDO-TT Plus 70W/942 E27	74 kWh	6,6 mg	6,6 mg
59675300	MASTER CityWhite CDO-TT Plus 150W/942 E40	150 kWh	13 mg	12,6 mg
12030800	MASTER CityWhite CDO-TT Plus 70W/828 1SL/12	74 kWh	7,8 mg	7,8 mg
12032200	MASTER CityWhite CDO-TT Plus 100W/828 E40	99 kWh	12 mg	11,6 mg
12034600	MASTER CityWhite CDO-TT Plus 150W/828 E40	149 kWh	15,8 mg	15,8 mg
12197800	MASTER CityWhite CDO-TT Plus 250W/830 E40	250 kWh	25 mg	25,3 mg
18561100	MASTER CityWhite CDO-TT Plus 50W/828 E27	53 kWh	5,4 mg	5,4 mg

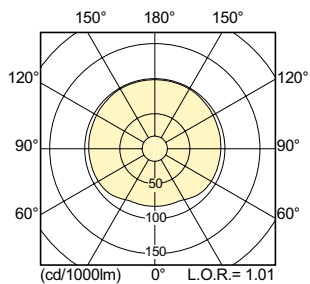
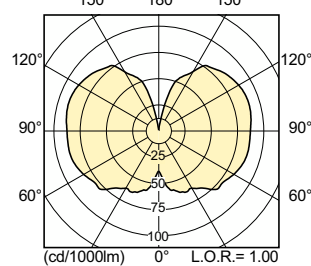
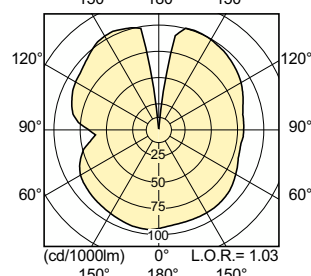
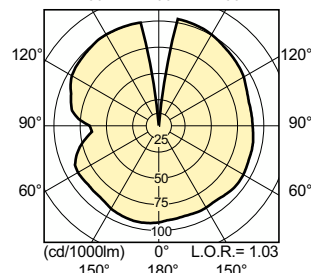
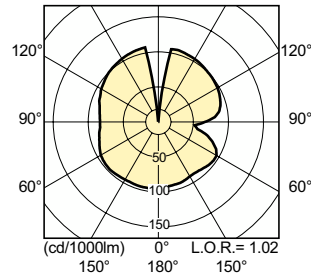
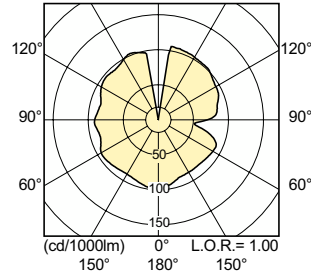
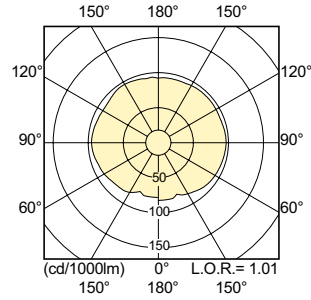

MASTER CityWhite CDO-TT Plus

