



CorePro LED PLC 4P



CorePro LED PLC 9W 840 4P G24q-3

Philips CorePro LED PLC -lampussa yhdistyy LED-tekniikka perinteisen pistokantaloistelampun muotoiluun. Tämä tuote sopii erinomaisesti korvaavaksi lamput yleisvalaistussovelluksissa: se täyttää perusvalaistusvaatimukset, takaa merkittävät energiansäästöt ja on ympäristöystävällinen.

Tuotetiedot

Yleistä tietoa	
Kanta	G24Q-3 [G24q-3]
EU RoHS -määräysten mukainen	Kyllä
Nimelliskäyttöikä (nim.)	30000 h
Kytkenäjakso	50000
Vuon mittausviite	Sphere
Valon tekniset tiedot	
Värikoodi	840 [CCT / 4 000 K]
Keilakulma (nim.)	120 °
Valovirta (nim.)	1000 lm
Värimerkki	Viileä valkea (CW)
Vastaava värlämpötila (nim.)	4000 K
Valotehokkuus (nimellinen) (nim.)	100,00 lm/W
Väriyhtenäisyys	<6
Värintoistoindeksi (nim.)	83
LLMF nimelliskäyttöiän lopussa (nim.)	70 %
Käyttö ja sähkö tiedot	
Syöttötaajuus	30000-80000 Hz
Power (Rated) (Nom)	9 W
Lampun virta (suurin)	400 mA
Lampun virta (min.)	250 mA

Syttymisaika (nim.)	0,5 s
Lämpenemisaika 60 %:n valontuottoon (nim.)	0,5 s
Tehokerroin (nim.)	0,9
Jännite (nim.)	20-50 V

Lämpötila

T-Ambient (maks.)	35 °C
T-Ambient (min.)	-20 °C
T-storage (maks.)	65 °C
T-Storage (min.)	-40 °C
T-Case, maksimi (nim.)	76 °C

Ohjausjärjestelmät ja himmennys

Himmennettävä	Ei
---------------	----

Mekaaniset tiedot ja runko

Tuotteen pituus	200 mm
Hehkulampan muoto	Putki, yksipäätäinen

Hyväksyntä ja käyttökohteet

Energiatohokkuusluokka	F
Energiaa säästävä tuote	Yes

CorePro LED PLC 4P

Hyväksyntämerkinnät	TUV CE merkintä RoHS compliance KEMA Keur certificate
Energiankulutus kWh/1000 h	9 kWh
EPREL-rekisteröintinumero	403551
Tuotetiedot	
Koko tuotekoodi	871869654117300
Tilaustuotteen nimi	CorePro LED PLC 9W 840 4P G24q-3
EAN/UPC – tuote	8718696541173

Tilauskoodi	54117300
Paikallinen koodi	4720315
SAP-osoittaja – määrä/pakkaus	1
SAP-osoittaja – pakkauksia ulommassa	10
SAP-materiaali	929001200902
Net Weight (Piece)	0,088 kg

Mittapiirros

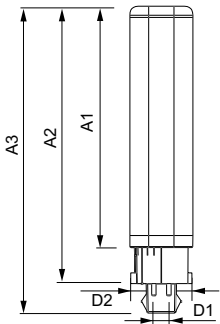

CorePro LED PLC 9W 840 4P G24q-3

Product	D1	D2	A1	A2	A3
CorePro LED PLC 9W 840 4P G24q-3	24,3 mm	28,4 mm	128,8 mm	148 mm	163,6 mm

Valonjakotiedot

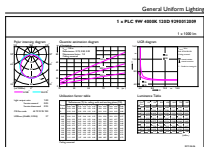

General Reference 14 - Beam Spacing 1/1

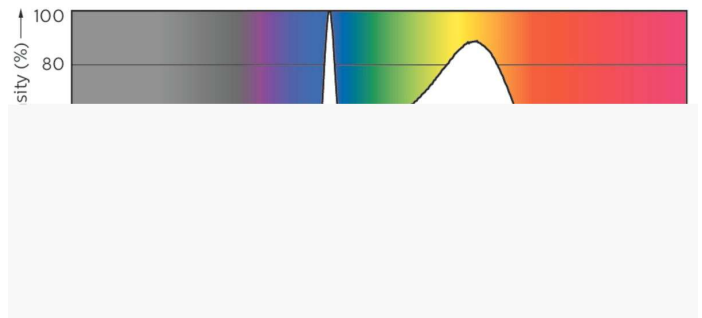

LEDtube PLC 100mm 9W G24Q-3 840 1000lm

LEDtube PLC 100mm 9W G24Q-3 840 1000lm

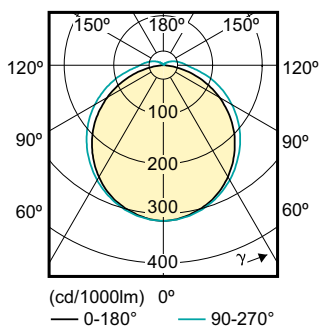

CorePro LED PLC 4P

Käyttöikä

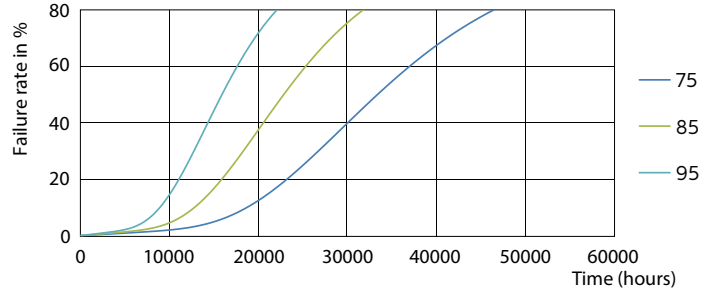
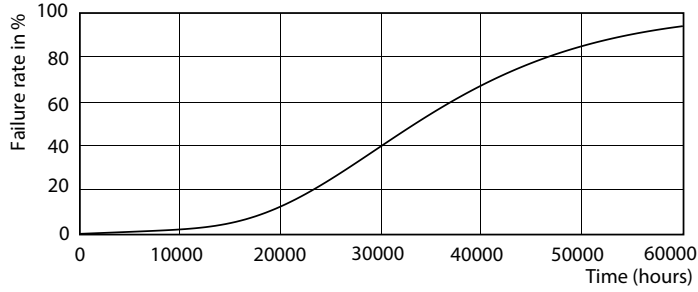

LEDtube PLC 100mm 9W G24Q-3 830 950lm

LEDtube PLC 100mm 9W G24Q-3 830 950lm

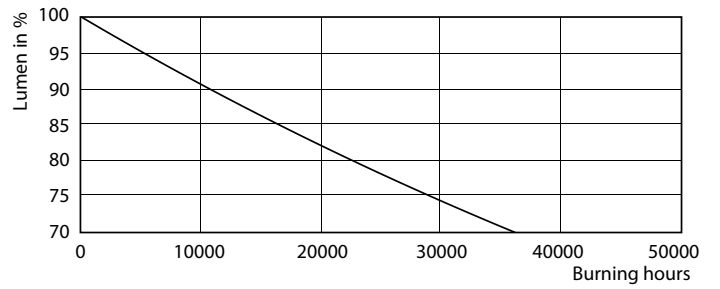
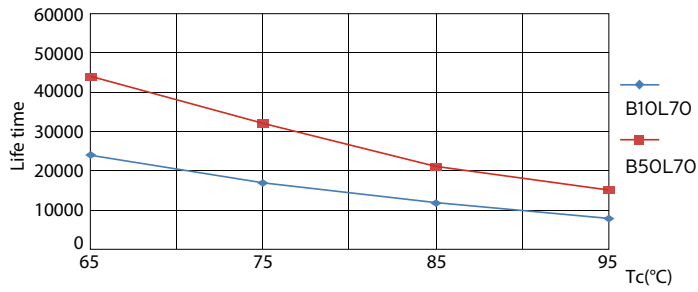

LEDtube PLC 100mm 9W G24Q-3 830 950lm

LEDtube PLC 100mm 9W G24Q-3 830 950lm

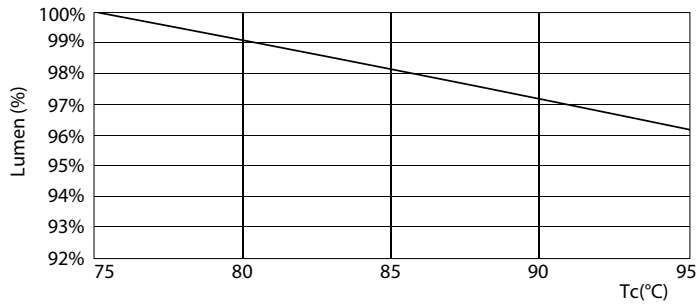

LEDtube PLC 100mm 9W G24Q-3 830 950lm

CorePro LED PLC 4P

