



CorePro LED PLC 4P

CorePro LED PLC 6.5W 840 4P G24q-2

Philips CorePro LED PLC -lampussa yhdistyy LED-tekniikka perinteisen pistokantaloistelampun muotoiluun. Tämä tuote sopii erinomaisesti korvaavaksi lamput yleisvalaistussovelluksissa: se täyttää perusvalaistusvaatimukset, takaa merkittävät energiansäästöt ja on ympäristöystävällinen.

Tuotetiedot

Yleistä tietoa	
Kanta	G24Q-2 [G24q-2]
EU RoHS -määräysten mukainen	Kyllä
Nimelliskäyttöikä (nim.)	30000 h
Kytkenäjakso	50000X
Valon tekniset tiedot	
Värikoodi	840 [CCT / 4 000 K]
Keilakulma (nim.)	120 °
Valovirta (nim.)	700 lm
Värimerkki	Viileä valkea (CW)
Vastaava väriämpötila (nim.)	4000 K
Valotehokkuus (nimellinen) (nim.)	92,31 lm/W
Väriyhtenäisyys	<6
Värintoistoindeksi (nim.)	83
LLMF nimelliskäyttöiän lopussa (nim.)	70 %
Käyttö ja sähkö tiedot	
Syöttötaajuus	30000-80000 Hz
Power (Rated) (Nom)	6,5 W
Lampun virta (suurin)	300 mA
Lampun virta (min.)	150 mA
Syttymisaika (nim.)	0,5 s

Lämpenemisaika 60 %:n valontuottoon (nim.)	0.5 s
Tehokerroin (nim.)	0.9
Jännite (nim.)	20-50 V
Lämpötila	
T-ympäristö (maks.)	35 °C
T-Ympäristö (min.)	-20 °C
T-varastointi (maks.)	65 °C
T-varastointi (min.)	-40 °C
T-kotelo, maksimi (nim.)	66 °C
Ohjausjärjestelmät ja himmennys	
Himmennettävä	Ei
Mekaaniset tiedot ja runko	
Tuotteen pituus	100 mm
Hyväksyntä ja käyttökohteet	
Energiatohokkuusmerkintä (EEL)	A+
Energiaa säästävä tuote	Yes
Hyväksyntämerkinnät	CE merkintä RoHS compliance KEMA Keur certificate

CorePro LED PLC 4P

Energiankulutus kWh/1000 h	9 kWh
Tuotetiedot	
Koko tuotekoodi	871869654121000
Tilaustuotteen nimi	CorePro LED PLC 6.5W 840 4P G24q-2
EAN/UPC – tuote	8718696541210
Tilauskoodi	54121000

Osoittaja – määrä/pakkaus	1
Osoittaja – pakkauksia ulommassa laatikossa	10
Materiaalinumero (12NC)	929001201102
Nettopaino (kappale)	0,078 kg

Mittapiirros

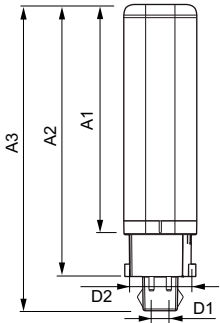

LEDtube PLC 6.5W G24q-2/840 4P

Product	D1	D2	A1	A2	A3
CorePro LED PLC 6.5W 840 4P G24q-2	24,3 mm	28,4 mm	105,8 mm	125 mm	140,6 mm

Valonjakotiedot

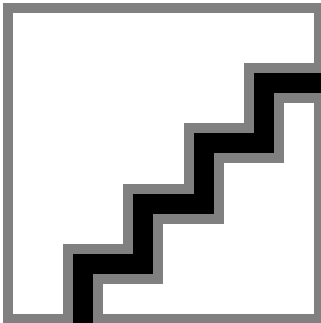

LEDtube PLC 100mm 7W G24Q-2 840 700lm

LEDtube PLC 100mm 9W G24Q-3 840 1000lm

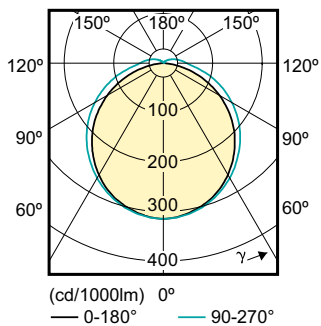

CorePro LED PLC 4P

Käyttöikä

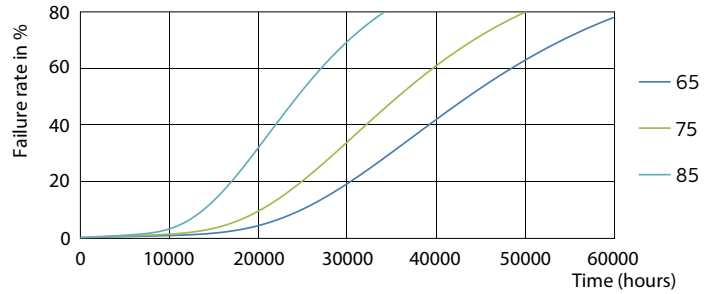
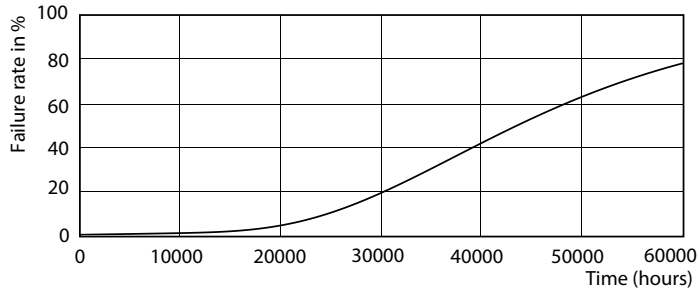

LEDtube PLC 100mm 7W G24Q-2 830 650lm

LEDtube PLC 100mm 7W G24Q-2 830 650lm

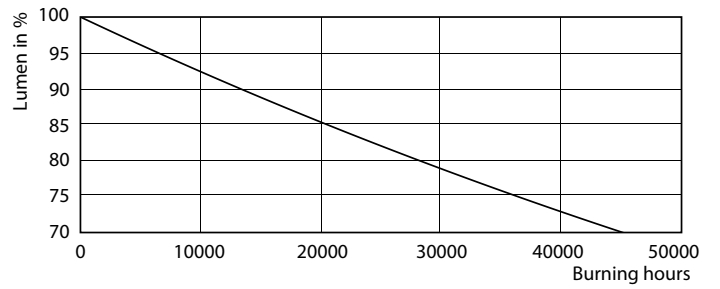
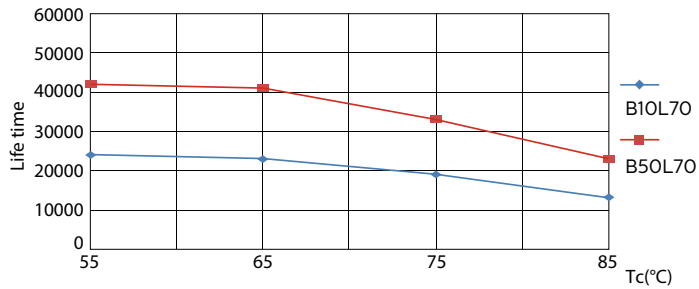

LEDtube PLC 100mm 7W G24Q-2 830 650lm

LEDtube PLC 100mm 7W G24Q-2 830 650lm

LEDtube PLC 100mm 7W G24Q-2 830 650lm

CorePro LED PLC 4P

